

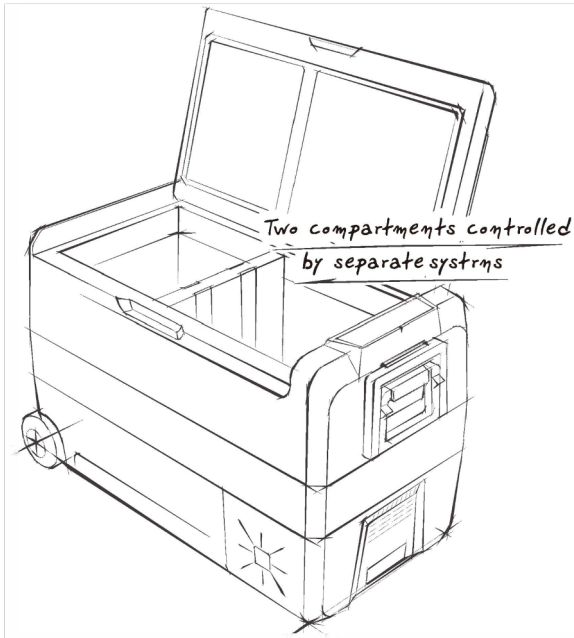

# USER MANUAL



**Model SECT36 - SECT50 - SECT60**



Please read this operating manual carefully before starting the device.  
Keep it in a safe place for future reference.



## **NL – Nederlands – Inhoudsopgave..... 3**

1. VEILIGHEIDSINSTRUCTIES .....	3
2. PRODUCTKENMERKEN .....	5
3. PRODUCTSTRUCTUUR.....	5
4. FUNCTIE EN WERKING .....	6
5. VERZORGING EN ONDERHOUD .....	8
6. PROBLEMEN OPLOSSEN .....	9
7. GARANTIE.....	10
8. TECHNISCHE INFORMATIE .....	10



## **EN – English – Table of contents ..... 11**

1. SAFETY INSTRUCTIONS .....	11
2. PRODUCT FEATURES .....	13
3. PRODUCT STRUCTURE .....	13
4. FUNCTION AND OPERATION .....	14
5. CARE AND MAINTENANCE.....	16
6. TROUBLESHOOTING.....	17
7. WARRANTY .....	18
8. TECHNICAL INFORMATION.....	18



## **DE – Deutsch – Inhaltsverzeichnis ..... 19**

1. SICHERHEITSHINWEISE .....	19
2. PRODUKTMERKMALE .....	21
3. PRODUKTSTRUKTUR.....	21
4. FUNKTION UND BEDIENUNG.....	22
5. PFLEGE UND WARTUNG .....	24
6. FEHLERSUCHE.....	25
7. GARANTIE.....	26
8. TECHNISCHE INFORMATIONEN .....	26



## **FR – Français – Table des matières ....27**



1. CONSIGNES DE SÉCURITÉ .....	27
2. CARACTÉRISTIQUES DU PRODUIT .....	29
3. STRUCTURE DU PRODUIT .....	29
4. FONCTION ET FONCTIONNEMENT.....	30
5. ENTRETIEN ET MAINTENANCE.....	32
6. DÉPANNAGE .....	33
7. GARANTIE.....	34
8. INFORMATIONS TECHNIQUES.....	34



# NL – Nederlands

## 1. VEILIGHEIDSINSTRUCTIES

### **WAARSCHUWING!**

- Gebruik het apparaat niet als het zichtbaar beschadigd is.
- Blokkeer de openingen in de koelkast niet met dingen zoals pinnen, draden, enz.
- Stel het apparaat niet bloot aan regen en dompel het niet onder in water.
- Plaats het apparaat niet in de buurt van open vuur of andere warmtebronnen (verwarmingstoestellen, direct zonlicht, gasovens, enz.).
- Bewaar geen explosieve stoffen, zoals spuitbussen met een brandbaar drijfgas, in het apparaat.
- Zorg ervoor dat het netsnoer droog is en niet bekneld of beschadigd is.
- Plaats geen draagbare stopcontacten of draagbare voedingen aan de achterkant van het apparaat.
- Controleer of de spanningsspecificatie op het typeplaatje overeenkomt met die van de energievoorziening. Het apparaat mag alleen worden gebruikt met de bij het apparaat geleverde voeding.
- Gebruik geen elektrische apparaten in de voedselopslagcompartimenten van het apparaat, tenzij ze van het type zijn dat door de fabrikant wordt aanbevolen.
- Nadat het apparaat is uitgepakt en voordat het wordt ingeschakeld, moet het langer dan 6 uur op een vlakke ondergrond worden geplaatst.
- Zorg ervoor dat het apparaat horizontaal blijft wanneer het in werking is. De kantelhoek moet minder dan 5° zijn voor langdurig gebruik en minder dan 45° voor kort gebruik.
- Houd de ventilatieopeningen in de behuizing van het apparaat of de ingebouwde structuur vrij van obstakels.
- Houd het apparaat stabiel op de grond of in de auto. Niet ondersteboven legen.
- Zorg ervoor dat het netsnoer niet bekneld of beschadigd raakt wanneer je het apparaat plaatst.
- Gebruik geen mechanische apparaten of andere middelen om het ontdooiproces te versnellen, anders dan die welke door de fabrikant worden aanbevolen.
-   Brandgevaar/ontvlambare stoffen.

### **LET OP!**

- Reparaties mogen alleen worden uitgevoerd door gekwalificeerd personeel. Onjuiste reparaties kunnen gevaarlijk zijn. De lamp en het netsnoer moeten worden vervangen door de fabrikant of gekwalificeerde personen.
- De installatie van DC-stroom in een boot moet worden uitgevoerd door gekwalificeerde elektriciens.
- Kinderen mogen niet met het apparaat spelen. Reiniging en gebruikersonderhoud mogen niet door kinderen worden uitgevoerd zonder toezicht.
- Het apparaat kan worden gebruikt door kinderen van 8 jaar en ouder en personen met verminderde fysieke, sensorische of mentale vermogens of gebrek aan ervaring en kennis als ze toezicht of instructies hebben gekregen over het gebruik van het apparaat op een veilige manier en de gevaren begrijpen.

## **i** OPMERKING!

- Koppel de stroomtoevoer los voor elke reiniging en onderhoud en na elk gebruik.
- Gebruik geen scherpe gereedschappen om te ontdoeien. Beschadig het koelcircuit niet.
- Er is een risico op beknelling van kinderen. Voordat je een oude koelkast of diepvriezer weggooit:
  - Haal de deuren eraf.
  - Laat de planken zitten zodat kinderen niet gemakkelijk naar binnen kunnen klimmen.
- Controleer of de koelcapaciteit van het apparaat geschikt is voor het bewaren van voedsel of medicijnen. Voedsel mag alleen worden bewaard in de originele verpakking of geschikte containers.
- Als het apparaat gedurende langere tijd leeg blijft, schakel het dan uit, ontdooi het, maak het schoon, droog het en laat de deur open om te voorkomen dat er schimmel in het apparaat ontstaat.
- Het apparaat is bedoeld voor gebruik in huishoudelijke en soortgelijke toepassingen zoals:
  - Personeelskeukens in winkels, kantoren en andere werkomgevingen.
  - Campings, boerderijen en gebruik door klanten in hotels, motels en andere woonomgevingen.
  - Bed and breakfast-achtige omgevingen.
  - Catering en soortgelijke niet-detailhandelstoepassingen.
- Om besmetting van voedsel te voorkomen, moet je de volgende instructies te volgen:
  - Als je de deur gedurende langere tijd opent, kan de temperatuur in de compartimenten van het apparaat aanzienlijk stijgen. Sluit de deur zo snel mogelijk.
  - Maak de oppervlakken die in contact kunnen komen met voedsel en toegankelijke afvoersystemen regelmatig schoon.
  - Bewaar rauw vlees en vis in geschikte containers in de koelkast, zodat het niet in contact komt met of druppelt op ander voedsel;



Houd je aan de plaatselijke voorschriften voor het afvoeren van het apparaat vanwege het brandbare koelmiddel en het gas dat vrijkomt.

## 2. PRODUCTKENMERKEN

- Zeer efficiënte DC-compressor en conversiemodule.
- CFK-vrij en uitstekende warmte-isolatie.
- DC 12/24 V of AC 100~240 V voeding (met een speciale adapter).
- Snelle koeling tot -20 °C/-4 °F (gebaseerd op 25 °C/77 °F kamertemperatuur).
- Een drietraps batterijbeschermingssysteem voorkomt dat voertuigen zonder batterij komen te zitten.
- LED-scherm voor temperatuurinstelling, USB-oplaadpoort: 5 V/1 A.
- Dubbele compartimenten met individuele temperatuurregeling.
- Specifieke onderdelen: LED-binnenverlichting, handvat, afvoerplug aan de binnenkant, opbergmand (optioneel).

## 3. PRODUCTSTRUCTUUR

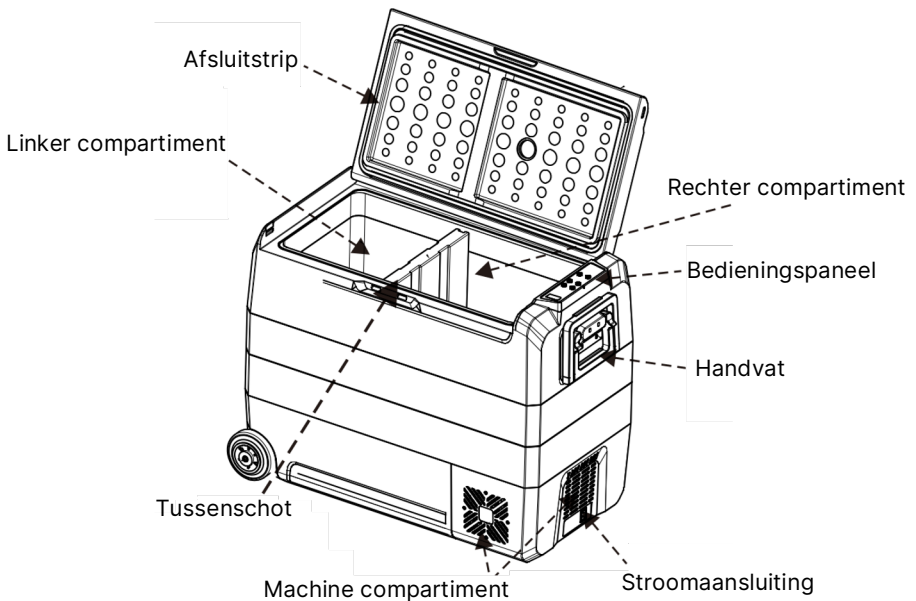

## 4. FUNCTIE EN WERKING

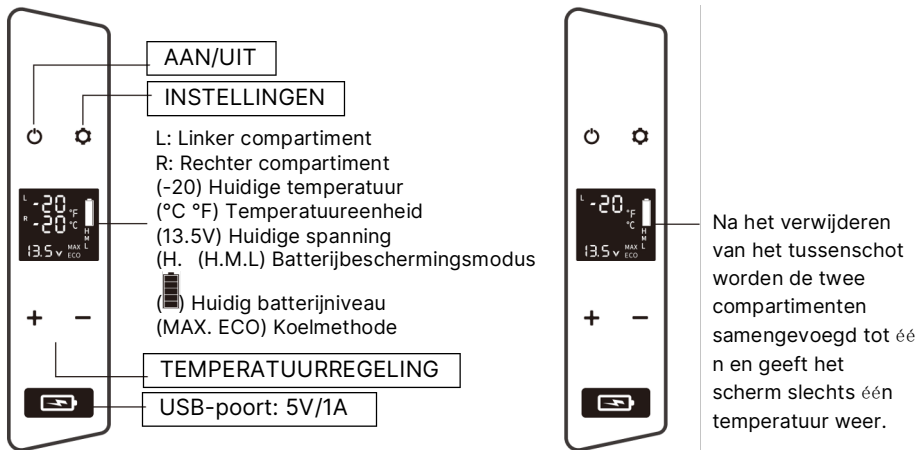



### (Het tussenschot plaatsen)

### (Het tussenschot verwijderen)



\* Let op: het rechtercompartiment bevindt zich aan de kant waar de compressor zit.







- **Voeding:** Sluit aan op een DC 12 V/24 V of AC 100~240 V voeding (met behulp van een speciale adapter).
- **Initialisatie van het scherm:** Wanneer aangesloten op de stroomvoorziening, geeft de zoemer een lange pieptoon, blijft het scherm twee seconden aan en schakelt het vervolgens over naar de stand-bymodus.
- **AAN/UIT:** Druk op om AAN te zetten. Houd drie seconden lang ingedrukt om UIT te zetten.
- **Temperatuurinstelling:** Wanneer je het tussenschot verwijdert, druk je op **+** of **-** om de temperatuurinstelling te openen. Druk opnieuw op **+** of **-** om de temperatuur van het hele compartiment aan te passen. Wanneer je het tussenschot plaatst, druk je op **+** of **-** om de temperatuurinstelling van het linkercompartiment te openen. Druk opnieuw op **+** of **-** om de temperatuur van het linkercompartiment aan te passen. Druk op **+** of **-** om de temperatuurinstelling van het linkercompartiment te openen en druk vervolgens opnieuw op om over te schakelen naar de temperatuurinstelling van het rechtercompartiment. Druk op **+** of **-** om de temperatuur van het rechtercompartiment aan te passen. Houd in de actieve status **+** en 3 seconden lang ingedrukt om het linkercompartiment AAN/UIT te zetten. Let op: de ingestelde temperatuur van het linkercompartiment mag niet lager zijn dan die van het rechtercompartiment en het rechtercompartiment kan niet afzonderlijk worden uitgeschakeld.  
De weergegeven temperatuur is de huidige temperatuur van de compartimenten en het zal even duren voordat de ingestelde temperatuur is bereikt. Temperatuurinstellingsbereik: -20~20 °C (-4~68 °F)
- **Koelmodus:** Druk in de actieve stand op om te schakelen tussen MAX (snel koelen) en ECO (energiebesparende stand). (\* De fabrieksinstelling is MAX.)

- **Batterijbeschermingsmodus:** Druk in de actieve stand drie seconden lang op  totdat het scherm knippert en druk vervolgens opnieuw op  om de beschermingsmodus H (Hoog), M (Medium) en L (Laag) te selecteren (\* De fabrieksinstelling is H.)
- **Spanningsreferentie:**

INGANG MODUS	DC 12 V		DC 24 V	
	UITSCHAKELEN	INSCHAKELEN	UITSCHAKELEN	INSCHAKELEN
L	8,5 V	10,9 V	21,3 V	22,7 V
M	10,1 V	11,4 V	22,3 V	23,7 V
H	11,1 V	12,4 V	24,3 V	25,7 V

- \* De spanning is een theoretische waarde. Er kan een afwijking zijn in verschillende omgevingen.
- \* H moet worden ingesteld wanneer het product is aangesloten op de stroom van de auto, en M of L moet worden ingesteld wanneer het is aangesloten op een draagbare batterij of andere back-upbatterij.

- **Temperatuureenheid instellen:** Schakel de koelkast UIT, houd  drie seconden lang ingedrukt totdat E1 wordt weergegeven, schakel dan over naar E5 door opnieuw op  te drukken. Druk in de E5-modus op + of - om Celsius of Fahrenheit te selecteren. (\* De fabrieksinstelling is °C.)
- **Reset:** Schakel de koelkast UIT, houd  drie seconden ingedrukt totdat E1 wordt weergegeven. Druk in de E1-modus drie seconden lang tegelijkertijd op + - om de instellingen te resetten.
- **Aanbevolen temperatuur voor gangbare voedingsmiddelen:**

						
Drankjes	Fruit	Groenten	Delicatessen	Wijn	Ijs	Vlees
5 °C/ 41 °F	5~8 °C/ 41~46 °F	3~10 °C/ 37~50 °F	4 °C/ 39 °F	10 °C/ 50 °F	-10 °C/ 14 °F	-18 °C/ 0 °F



## 5. VERZORGING EN ONDERHOUD

### ■ Reiniging:

- Schakel het apparaat eerst uit en haal de stekker uit het stopcontact om een elektrische schok te voorkomen.
- Gebruik een natte doek om het apparaat schoon te maken en droog het af.
- Dompel de koelkast niet onder in water en was hem niet rechtstreeks af.
- Gebruik geen schurende schoonmaakmiddelen tijdens het schoonmaken, omdat deze het apparaat kunnen beschadigen.

### ■ Opslag:

Als het apparaat langere tijd niet wordt gebruikt, volg dan de instructies:

- Schakel het apparaat uit en haal de stekker uit het stopcontact.
- Haal alle items uit het apparaat.
- Veeg overtollig water weg met een zachte doek.
- Zet de koelkast op een koele en droge plaats.
- Laat het deksel iets openstaan om te voorkomen dat er geuren ontstaan.
- Aanbevolen opslagomgeving:  
Omgevingstemperatuur: 25 ° C, omgevingsvochtigheid: ≤ 75%.

### ■ Ontdooien:

Vocht kan ijs vormen aan de binnenkant van het koelapparaat of op de verdamper. Dit vermindert de koelcapaciteit. Ontdooi het apparaat tijdig om dit te voorkomen.

- Schakel het apparaat eerst uit en haal de stekker uit het stopcontact om een elektrische schok te voorkomen.
- Haal alle items uit het apparaat die erin zijn opgeborgen.
- Houd het deksel open.
- Veeg het ontdooide water weg.

**⚠ Gebruik nooit harde of scherpe gereedschappen om ijs te verwijderen of vastgevroren voorwerpen los te maken.**

## 6. PROBLEMEN OPLOSSEN

Problemen	Oorzaken/Oplossingen
<b>De koelkast werkt niet.</b>	<ul style="list-style-type: none"> <li>● Controleer of de schakelaar aan staat.</li> <li>● Controleer of de stekker en het stopcontact goed zijn aangesloten.</li> <li>● Controleer of de zekering is doorgebrand.</li> <li>● Controleer of de stroomvoorziening defect is.</li> <li>● Het vaak in- en uitschakelen van de koelkast kan een startvertraging van de compressor veroorzaken.</li> </ul>
<b>De koelvakken zijn te warm.</b>	<ul style="list-style-type: none"> <li>● De deur wordt vaak geopend.</li> <li>● Er is onlangs een grote hoeveelheid warm of heet voedsel opgeslagen.</li> <li>● De koelkast is lange tijd losgekoppeld geweest.</li> </ul>
<b>Het eten is bevroren.</b>	<ul style="list-style-type: none"> <li>● De temperatuur was te laag ingesteld.</li> </ul>
<b>Er is een "waterstroom"-geluid afkomstig van de koelkast.</b>	<ul style="list-style-type: none"> <li>● Het is een normaal verschijnsel, veroorzaakt door de stroming van koelmiddel.</li> </ul>
<b>Er zitten waterdruppels rond de koelkastbehuizing of deurspleet.</b>	<ul style="list-style-type: none"> <li>● Het is een normaal verschijnsel. Het vocht condenseert tot water wanneer dit het koude oppervlak van de koelkast raakt.</li> </ul>
<b>De compressor maakt een beetje lawaai bij het starten.</b>	<ul style="list-style-type: none"> <li>● Het is een normaal verschijnsel. Het geluid zal afnemen nadat de compressor stabiel werkt.</li> </ul>
<b>Code F1 wordt weergegeven.</b>	<ul style="list-style-type: none"> <li>● Mogelijke oorzaak: Lage spanning naar de koelkast. Pas de batterijbeveiliging aan van Hoog naar Gemiddeld of van Gemiddeld naar Laag.</li> </ul>
<b>Code F2 wordt weergegeven.</b>	<ul style="list-style-type: none"> <li>● Mogelijke oorzaak: De condensorventilator is overbelast. Schakel de stroom naar de koelkast 5 minuten uit en start opnieuw op. Als de code opnieuw wordt weergegeven, neem dan contact op met de fabrikant voor service.</li> </ul>
<b>Code F3 wordt weergegeven.</b>	<ul style="list-style-type: none"> <li>● Mogelijke oorzaak: De compressor start te vaak. Haal de stroom naar de koelkast 5 minuten van het stroomnet en start opnieuw. Als de code opnieuw wordt weergegeven, neem dan contact op met de fabrikant voor service.</li> </ul>
<b>Code F4 wordt weergegeven.</b>	<ul style="list-style-type: none"> <li>● Mogelijke oorzaak: Compressor slaat niet aan. Schakel de stroom naar de koelkast 5 minuten uit en start opnieuw. Als de code opnieuw wordt weergegeven, neem dan contact op met de fabrikant voor service.</li> </ul>
<b>Code F5 wordt weergegeven.</b>	<ul style="list-style-type: none"> <li>● Mogelijke oorzaak: Oververhitting van de compressor en elektronica. Schakel de stroom naar de koelkast 5 minuten uit en start opnieuw op. Als de code opnieuw wordt weergegeven, neem dan contact op met de fabrikant voor service.</li> </ul>
<b>Code F6 wordt weergegeven.</b>	<ul style="list-style-type: none"> <li>● Mogelijke oorzaak: Er kan geen parameter worden gedetecteerd door de controller. Schakel de stroom naar de koelkast 5 minuten uit en start opnieuw op. Als de code opnieuw wordt weergegeven, neem dan contact op met de fabrikant voor service.</li> </ul>

Code F7 of F8 wordt weergegeven.

- Mogelijke oorzaak: Temperatuursensor is defect. Neem contact op met de fabrikant voor service.

## 7. GARANTIE

Als het apparaat defect raakt, wordt de beperkte garantie op de compressor gedurende 1 jaar vanaf de aankoopdatum verstrekt, behalve in de volgende situaties:

- Geconstrueerde schade.
- Schade veroorzaakt door overmacht zoals aardbevingen, grote branden, enz.
- Schade door onjuist gebruik of schending van deze instructie.
- Schade of storing veroorzaakt door demontage.

## 8. TECHNISCHE INFORMATIE

MODEL	SECT36	SECT50	SECT60
NOMINALE SPANNING	DC12/24V of AC100~240V (met behulp van een speciale adapter)		
NOMINAAL VERMOGEN	60W		
TOTALE CAPACITEIT (met tussenschot)	32L/1,13Cu.Ft.	44,4L/1,57Cu.Ft.	56,5L/2,0Cu. Ft.
TOTALE CAPACITEIT (zonder tussenschot)	34,2L/1,21Cu.Ft.	47,2L/1,67Cu.Ft.	60L/2,12Cu.Ft.
CAPACITEIT LINKER COMPARTIMENT	17,1L/1,60Cu.Ft.	22,6L/0,80Cu.Ft.	27,9L/0,99Cu.Ft.
CAPACITEIT RECHTER COMPARTIMENT	14,9L/1,53Cu.Ft.	21,8L/0,77Cu.Ft.	28,6L/1,01Cu.Ft.
GELUID	≤45dB		
TEMPERATUUR-INSTELBEREIK	-20~20°C (-4~68°F)		
KLIMAAT-CATEGORIE	T/ST/N		
AFMETINGEN (L*B*H)	723*360*365mm 28 <sup>7</sup> / <sub>16</sub> *14 <sup>3</sup> / <sub>16</sub> *14 <sup>3</sup> / <sub>8</sub> inch	723*360*455mm 28 <sup>7</sup> / <sub>16</sub> *14 <sup>3</sup> / <sub>16</sub> *17 <sup>7</sup> / <sub>8</sub> inch	723*360*545mm 28 <sup>7</sup> / <sub>16</sub> *14 <sup>3</sup> / <sub>16</sub> *21 <sup>7</sup> / <sub>16</sub> inch
NETTO-GEWICHT	14,5kg/321b	16kg/35,31b	17,8kg/39,21b



\* Vanwege productverbeteringen kan de technische informatie afwijken van de werkelijke informatie. Raadpleeg het productetiket.



# EN – English

## 1. SAFETY INSTRUCTIONS

### **WARNING!**

- Do not operate the appliance if it is visibly damaged.
- Do not block the gaps in the fridge with things like pins, wires, etc.
- Do not expose the appliance to rain or immerse it in water.
- Do not place the appliance near naked flames or other heat sources (heaters, direct sunlight, gas ovens etc.).
- Do not store any explosive substances like spray cans with a flammable propellant in the appliance.
- Ensure the supply cord is dry and not trapped or damaged.
- Do not locate portable socket outlets or portable power supplies at the rear of the appliance.
- Check the voltage specification on the type plate corresponds to that of the energy supply. The appliance is only to be used with the power supply unit provided with the appliance.
- Do not use electrical appliances inside the food storage compartments of the appliance, unless they are of the type recommended by the manufacturer.
- Once unpacked and before turning on, the appliance must be placed on a level surface for more than 6 hours.
- Make sure that the appliance stays horizontal when it is running. The tilt angle must be less than 5° for long-time running and less than 45° for short-time running.
- Keep the ventilation openings in the unit casing or the built-in structure free of obstacles.
- Keep the appliance stable on the ground or in the car. Do not empty upside down.
- When positioning the appliance, ensure the supply cord is not trapped or damaged.
- Do not use mechanical devices or other means to accelerate the defrosting process, other than those recommended by the manufacturer.
-   Risk of fire/ flammable materials.

### **CAUTION!**

- Repairs may only be carried out by qualified personnel. Incorrect repair may cause danger. The lamp and supply cord must be replaced by the manufacturer or qualified persons.
- The installation of DC power in a boat must be handled by qualified electricians.
- Children shall not play with the appliance. Cleaning and user maintenance shall not be done by children without supervision.
- The appliance can be used by children aged 8 years and above and persons with reduced physical, sensory or mental capabilities or lack of experience and knowledge if they've been given supervision or instruction concerning the use of the device in a safe way and understand the hazards.

## NOTICE!

- Disconnect the power supply before each cleaning and maintenance and after every use.
- Do not use sharp tools to defrost. Do not damage the refrigerant circuit.
- There is a risk of child entrapment. Before you throw away your old refrigerator or freezer:
  - Take off the doors.
  - Leave the shelves in place so that children may not easily climb inside.
- Check if the cooling capacity of the appliance is suitable for storing food or medicines. Food may only be stored in its original packaging or suitable containers.
- If the appliance is left empty for long periods, switch off, defrost, clean, dry, and leave the door open to prevent mould from developing within the appliance.
- The appliance is intended to be used in household and similar applications such as:
  - Staff kitchen areas in shops, offices and other working environments.
  - Campgrounds, farmhouses and customer use in hotels, motels and other residential environments.
  - Bed and breakfast type environments.
  - Catering and similar non-retail applications.
- To avoid contamination of food, please respect the following instructions:
  - Opening the door for long periods can cause a significant increase in the temperature in the compartments of the appliance. Close the door as quickly as possible.
  - Clean regularly the surfaces that can come in contact with food and accessible drainage systems.
  - Store raw meat and fish in suitable containers in the refrigerator, so that it is not in contact with or drip onto other food;



Please observe local regulations regarding the disposal of the appliance due to the flammable refrigerant and blowing gas.

## 2. PRODUCT FEATURES

- High-efficiency DC compressor and conversion module.
- CFC-free and great heat insulation.
- DC 12/24V or AC 100~240V (using a dedicated adapter) power supply.
- Fast cooling to  $-20^{\circ}\text{C}/-4^{\circ}\text{F}$  (based on  $25^{\circ}\text{C}/77^{\circ}\text{F}$  room temperature).
- A three-stage battery protection system prevents vehicles run out of battery.
- LED display for temperature setting, USB charging port: 5V/1A.
- Dual compartments with individual temperature control.
- Specific parts: interior LED light, handle, interior drain plug, storage basket(optional).

## 3. PRODUCT STRUCTURE

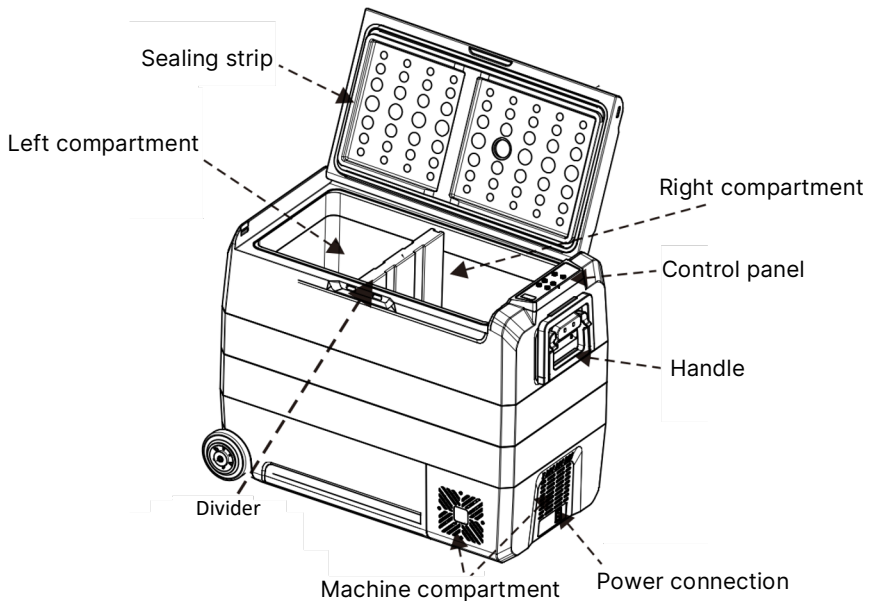

## 4. FUNCTION AND OPERATION

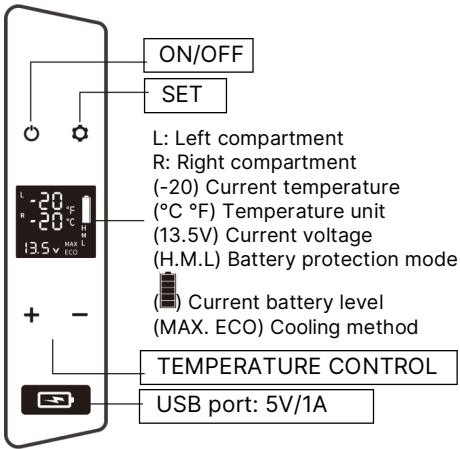

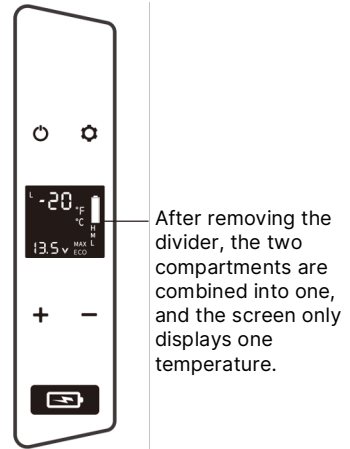

(Insert the divider)



(Remove the divider)

\* Note: the right compartment is on the side where the compressor is.

- **Power supply:** Connect to DC 12V/24V or AC 100~240V (using a dedicated adapter) power supply.
- **Display screen initialization:** When connected to the power supply, the buzzer will make a long beep, and the display will be on for two seconds and then enter the standby mode.
- **Power ON/OFF:** Press to switch ON. Long press for three seconds to switch OFF.
- **Temperature setting:** When you remove the insert, press + or - to enter the temperature setting. Press + or - again to adjust the whole compartment temperature. When inserting the divider, press + or - to enter the left compartment temperature setting. Press + or - again to adjust the temperature of the left compartment. Press + or - to enter the left compartment temperature setting, then press again to switch to the right compartment temperature setting. Press + or - to adjust the right compartment temperature. Under the running state, long press + and for 3 seconds to switch ON/OFF the left compartment. Note: the setting temperature of the left compartment must not be lower than that of the right compartment and the right compartment cannot be turned OFF separately.  
The temperature displayed is the current temperature of the compartments, and it will take a while to reach the set temperature. Temperature setting range: -20~20°C (-4~68°F)
- **Cooling mode:** Under the running state, press to switch MAX (fast cooling) and ECO (Energy saving Mode). (\* The factory setting is MAX.)



- **Battery protection mode:** Under the running state, long press  for three seconds until the screen flashes, then press  again to select protection mode H (High), M (Medium) and L (Low) (\* The factory setting is H.)

- **Voltage Reference:**







MODE \ INPUT	DC 12V		DC 24V	
	CUT OUT	CUT IN	CUT OUT	CUT IN
L	8.5V	10.9V	21.3V	22.7V
M	10.1V	11.4V	22.3V	23.7V
H	11.1V	12.4V	24.3V	25.7V

\* The voltage is a theoretical value. There may be a deviation in different sceneries.

\* H should be set when the product is connected to car power, and M or L should be set when it is connected to a portable battery or other backup battery.

- **Temperature Unit Setting:** Switch OFF the fridge, long press  for three seconds until E1 is displayed, then switch to E5 by pressing  again. Under E5 mode, press + or - to select Celsius or Fahrenheit. (\*Factory setting is °C.)
- **Reset:** Switch OFF the fridge, long press  for three seconds until E1 is displayed. Under E1 mode, long press + - at the same time for three seconds to reset the settings.

- **The recommended temperature for common foods:**

						
Drinks	Fruits	Vegetables	Delicatessen	Wine	Ice cream	Meat
5°C/ 41°F	5~8°C/ 41~46°F	3~10°C/ 37~50°F	4°C/ 39°F	10°C/ 50°F	-10°C/ 14°F	-18°C/ 0°F



## 5. CARE AND MAINTENANCE

### ■ **Cleaning:**

- Switch off and unplug the device first to avoid electric shock.
- Use a wet cloth to clean the device and dry it.
- Do not soak the fridge in water and do not wash it directly.
- Do not use abrasive cleaning agents during cleaning as these can damage the device.

### ■ **Storage:**

If the device will not be in use for a long time, please follow the instructions:

- Switch off and unplug the device.
- Take out all the items stored in the device.
- Wipe off excess water with a soft rag.
- Put the fridge in a cool and dry place.
- Leave the lid slightly open to prevent odours from forming.
- Recommended storage environment:  
Ambient temperature: 25° C, ambient humidity: ≤ 75%.

### ■ **Defrosting:**

Humidity can form ice in the interior of the cooling device or on the evaporator. This reduces the cooling capacity. Defrost the device in good time to avoid this.

- Switch off and unplug the device first to avoid electric shock.
- Take out all the items stored in the device.
- Keep the lid open.
- Wipe off the defrosted water.

 **Never use hard or sharp tools to remove ice or to loosen objects which have frozen in place.**

## 6. TROUBLESHOOTING

Problems	Causes/Solutions
<b>The refrigerator does not work.</b>	<ul style="list-style-type: none"> <li>● Check if the switch is on.</li> <li>● Check if the plug and socket are connected well.</li> <li>● Check if the fuse has been burnt.</li> <li>● Check if the power supply is malfunctioning.</li> <li>● Switching on/off the fridge frequently may cause a start delay of the compressor.</li> </ul>
<b>The refrigerator compartments are too warm.</b>	<ul style="list-style-type: none"> <li>● The door is opened frequently.</li> <li>● A large amount of warm or hot food was stored recently.</li> <li>● The refrigerator has been disconnected for a long time.</li> </ul>
<b>The food is frozen.</b>	<ul style="list-style-type: none"> <li>● The temperature was set too low.</li> </ul>
<b>There is a "water flow" sound coming from the refrigerator.</b>	<ul style="list-style-type: none"> <li>● It's a normal phenomenon, caused by the flow of refrigerant.</li> </ul>
<b>There are water drops around the refrigerator casing or door gap.</b>	<ul style="list-style-type: none"> <li>● It's a normal phenomenon. The moisture will condense to water when it touches the cold surface of the refrigerator.</li> </ul>
<b>The compressor is slightly noisy when starting.</b>	<ul style="list-style-type: none"> <li>● It's a normal phenomenon. The noise will be reduced after the compressor works stably.</li> </ul>
<b>Code F1 is displayed.</b>	<ul style="list-style-type: none"> <li>● Possible cause: Low voltage to the fridge. Adjust the battery protection from High to Medium or from Medium to Low.</li> </ul>
<b>Code F2 is displayed.</b>	<ul style="list-style-type: none"> <li>● Possible cause: The condenser fan is overloaded. Disconnect power to fridge for 5 minutes &amp; re-start. If the code shows again, contact the manufacturer for service.</li> </ul>
<b>Code F3 is displayed.</b>	<ul style="list-style-type: none"> <li>● Possible cause: The compressor starts too frequently. Disconnect power to fridge for 5 minutes &amp; re-start. If the code shows again, contact the manufacturer for service.</li> </ul>
<b>Code F4 is displayed.</b>	<ul style="list-style-type: none"> <li>● Possible cause: Compressor not kicking in. Disconnect power to fridge for 5 minutes &amp; re-start. If the code shows again, contact the manufacturer for service.</li> </ul>
<b>Code F5 is displayed.</b>	<ul style="list-style-type: none"> <li>● Possible cause: Overheating of the compressor &amp; electronics. Disconnect power to fridge for 5 minutes &amp; re-start. If the code shows again, contact the manufacturer for service.</li> </ul>
<b>Code F6 is displayed.</b>	<ul style="list-style-type: none"> <li>● Possible cause: No parameter can be detected by the controller. Disconnect power to fridge for 5 minutes &amp; re-start. If the code shows again, contact the manufacturer for service.</li> </ul>
<b>Code F7 or F8 is displayed.</b>	<ul style="list-style-type: none"> <li>● Possible cause: The temperature sensor is faulty. Contact the manufacturer for service.</li> </ul>

## 7. WARRANTY

If the device malfunctions, the compressor limited warranty will be provided for 1 year from the date of purchase, except following situations:

- Contrived damage.
- Damage caused by force majeure such as earthquakes, conflagration, etc.
- Damage from inappropriate use or violating this instruction.
- Damage or malfunction caused by disassembling.

## 8. TECHNICAL INFORMATION

MODEL	SECT36	SECT50	SECT60
<b>RATED VOLTAGE</b>	DC12/24V or AC100~240V (using a dedicated adapter)		
<b>RATED POWER</b>	60W		
<b>TOTAL CAPACITY (with divider)</b>	32L/1.13Cu.Ft.	44.4L/1.57Cu.Ft.	56.5L/2.0Cu. Ft.
<b>TOTAL CAPACITY (without divider)</b>	34.2L/1.21Cu.Ft.	47.2L/1.67Cu.Ft.	60L/2.12Cu.Ft.
<b>LEFT COMPARTMENT CAPACITY</b>	17.1L/0.60Cu.Ft.	22.6L/0.80Cu.Ft.	27.9L/0.99Cu.Ft.
<b>RIGHT COMPARTMENT CAPACITY</b>	14.9L/0.53Cu.Ft.	21.8L/0.77Cu.Ft.	28.6L/1.01Cu.Ft.
<b>NOISE</b>	≤45dB		
<b>TEMPERATURE SETTING RANGE</b>	-20~20°C (-4~68°F)		
<b>CLIMATE CATEGORY</b>	T/ST/N		
<b>DIMENSIONS (L*W*H)</b>	723*360*365mm 28 <sup>7</sup> / <sub>16</sub> *14 <sup>3</sup> / <sub>16</sub> *14 <sup>3</sup> / <sub>8</sub> inch	723*360*455mm 28 <sup>7</sup> / <sub>16</sub> *14 <sup>3</sup> / <sub>16</sub> *17 <sup>7</sup> / <sub>8</sub> inch	723*360*545mm 28 <sup>7</sup> / <sub>16</sub> *14 <sup>3</sup> / <sub>16</sub> *21 <sup>7</sup> / <sub>16</sub> inch
<b>NET WEIGHT</b>	14.5kg/32lb	16kg/35.31b	17.8kg/39.21b

\* Due to product improvement, the technical information might be different from the actual information, please refer to the product label.



# DE – Deutsch

## 1. SICHERHEITSHINWEISE

### **WARNUNG!**

- Betreiben Sie das Gerät nicht, wenn es sichtbare Schäden aufweist.
- Blockieren Sie die Zwischenräume im Kühlschrank nicht mit Gegenständen wie Nadeln, Drähten usw.
- Setzen Sie das Gerät nicht dem Regen aus und tauchen Sie es nicht in Wasser.
- Stellen Sie das Gerät nicht in die Nähe von offenem Feuer oder anderen Wärmequellen (Heizungen, direkte Sonneneinstrahlung, Gasöfen usw.).
- Lagern Sie keine explosiven Stoffe wie Spraydosen mit brennbarem Treibmittel im Gerät.
- Stellen Sie sicher, dass das Netzkabel trocken und nicht eingeklemmt oder beschädigt ist.
- Platzieren Sie keine tragbaren Steckdosen oder tragbaren Netzteile an der Rückseite des Geräts.
- Überprüfen Sie, ob die Spannungsangabe auf dem Typenschild mit der der Energieversorgung übereinstimmt. Das Gerät darf nur mit dem mitgelieferten Netzteil verwendet werden.
- Verwenden Sie keine Elektrogeräte in den Lebensmittelfächern des Geräts, es sei denn, sie entsprechen dem vom Hersteller empfohlenen Typ.
- Nach dem Auspacken und vor dem Einschalten muss das Gerät für mehr als 6 Stunden auf einer ebenen Fläche stehen.
- Achten Sie darauf, dass das Gerät während des Betriebs waagrecht steht. Der Neigungswinkel muss bei längerem Betrieb weniger als 5° und bei kurzem Betrieb weniger als 45° betragen.
- Halten Sie die Lüftungsöffnungen im Gerätegehäuse oder der Einbaukonstruktion frei von Hindernissen.
- Stellen Sie das Gerät stabil auf den Boden oder ins Auto. Entleeren Sie es nicht kopfüber.
- Achten Sie beim Aufstellen des Geräts darauf, dass das Netzkabel nicht eingeklemmt oder beschädigt wird.
- Verwenden Sie keine mechanischen Geräte oder andere Mittel, um den Abtauvorgang zu beschleunigen, außer denen, die vom Hersteller empfohlen werden.
-  Brandgefahr/Gefahr durch entzündbare Stoffe.

### **VORSICHT!**

- Reparaturen dürfen nur von qualifiziertem Personal durchgeführt werden. Unsachgemäße Reparaturen können Gefahren verursachen. Lampe und Netzkabel müssen vom Hersteller oder qualifizierten Personen ausgetauscht werden.
- Die Installation von Gleichstrom in einem Boot muss von qualifizierten Elektrikern durchgeführt werden.

- Kinder dürfen nicht mit dem Gerät spielen. Reinigung und Benutzerwartung dürfen nicht von Kindern ohne Aufsicht durchgeführt werden.
- Das Gerät kann von Kindern ab 8 Jahren und Personen mit eingeschränkten physischen, sensorischen oder geistigen Fähigkeiten oder Mangel an Erfahrung und Wissen verwendet werden, wenn sie beaufsichtigt werden oder Anweisungen zur sicheren Verwendung des Geräts erhalten haben und die Gefahren verstehen.

## HINWEIS!

- Trennen Sie die Stromversorgung vor jeder Reinigung und Wartung sowie nach jedem Gebrauch.
- Verwenden Sie zum Abtauen keine scharfen Werkzeuge. Beschädigen Sie den Kältemittelkreislauf nicht.
- Es besteht die Gefahr, dass Kinder sich darin einklemmen. Bevor Sie Ihren alten Kühl- oder Gefrierschrank wegwerfen:
  - Nehmen Sie die Türen ab.
  - Lassen Sie die Regale an Ort und Stelle, damit Kinder nicht so leicht hineinklettern können.
- Prüfen Sie, ob die Kühlleistung des Geräts für die Lagerung von Lebensmitteln oder Medikamenten geeignet ist. Lebensmittel dürfen nur in der Originalverpackung oder geeigneten Behältern gelagert werden.
- Wenn das Gerät längere Zeit leer steht, schalten Sie es aus, tauen Sie es ab, reinigen Sie es, trocknen Sie es und lassen Sie die Tür offen, um Schimmelbildung im Gerät zu vermeiden.
- Das Gerät ist für den Einsatz im Haushalt und ähnlichen Anwendungen vorgesehen, wie z. B.:
  - Personalküchenbereiche in Geschäften, Büros und anderen Arbeitsumgebungen.
  - Campingplätze, Bauernhöfe und Kundennutzung in Hotels, Motels und anderen Wohnumgebungen.
  - Bed-and-Breakfast-Umgebungen.
  - Catering und ähnliche nicht-Einzelhandelsanwendungen.
- Um eine Verunreinigung der Lebensmittel zu vermeiden, beachten Sie bitte die folgenden Hinweise:
  - Längeres Öffnen der Tür kann zu einem deutlichen Temperaturanstieg in den Fächern des Geräts führen. Schließen Sie die Tür so schnell wie möglich.
  - Reinigen Sie regelmäßig die Oberflächen, die mit Lebensmitteln in Berührung kommen können, sowie zugängliche Abflusssysteme.
  - Lagern Sie rohes Fleisch und Fisch in geeigneten Behältern im Kühlschrank, sodass es nicht mit anderen Lebensmitteln in Berührung kommt oder darauf tropft;



Aufgrund des brennbaren Kühlmittels und Treibgases beachten Sie bitte bei der Entsorgung des Gerätes die örtlichen Vorschriften.

## 2. PRODUKTMERKMALE

- Hocheffizienter Gleichstromkompressor und Umwandlungsmodul.
- FCKW-frei und hervorragende Wärmeisolierung.
- Stromversorgung mit 12/24 V Gleichstrom oder 100–240 V Wechselstrom (mit einem speziellen Adapter).
- Schnelle Abkühlung auf  $-20\text{ °C}/-4\text{ °F}$  (basierend auf  $25\text{ °C}/77\text{ °F}$  Raumtemperatur).
- Ein dreistufiges Batterieschutzsystem verhindert, dass dem Fahrzeug die Batterie ausgeht.
- LED-Anzeige zur Temperatureinstellung, USB-Ladeanschluss: 5 V/1 A.
- Zwei Fächer mit individueller Temperaturregelung.
- Spezifische Teile: LED-Innenbeleuchtung, Griff, innerer Ablasstopfen, Aufbewahrungskorb (optional).

## 3. PRODUKTSTRUKTUR

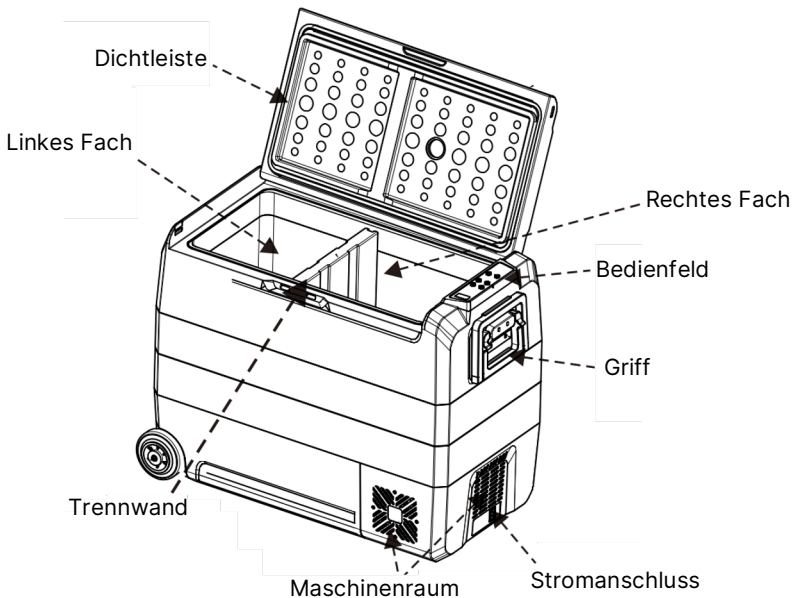

## 4. FUNKTION UND BEDIENUNG

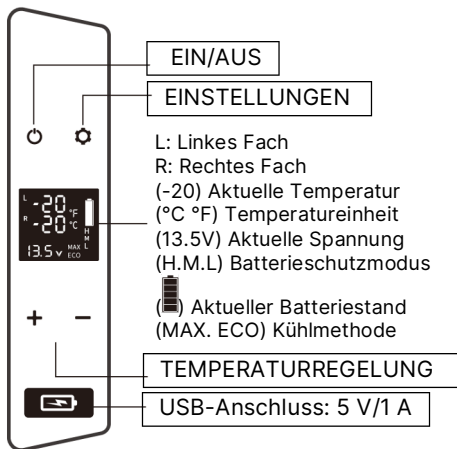

**(Trennwand einsetzen)**

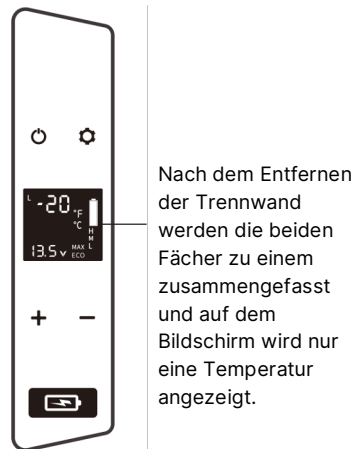



**(Trennwand entfernen)**

Nach dem Entfernen der Trennwand werden die beiden Fächer zu einem zusammengefasst und auf dem Bildschirm wird nur eine Temperatur angezeigt.

\* Hinweis: Das rechte Fach befindet sich auf der Seite, auf der sich der Kompressor befindet.

- **Stromversorgung:** Verbinden Sie es mit DC 12 V/24 V oder AC 100 - 240 V-Stromversorgung (mit einem speziellen Adapter).
- **Initialisierung des Anzeigebildschirms:** Wenn das Gerät an die Stromversorgung angeschlossen wird, gibt der Summer einen langen Piepton ab, das Display bleibt zwei Sekunden lang an und wechselt dann in den Standby-Modus.
- **Ein-/Ausschalten:** Zum Einschalten drücken. Zum Ausschalten drei Sekunden lang gedrückt halten.
- **Temperatureinstellung:** Wenn Sie die Trennwand entfernen, drücken Sie + oder -, um die Temperatureinstellung aufzurufen. Drücken Sie erneut + oder -, um die Temperatur des gesamten Fachs anzupassen. Wenn Sie die Trennwand einsetzen, drücken Sie + oder -, um die Temperatureinstellung des linken Fachs aufzurufen. Drücken Sie erneut + oder -, um die Temperatur des linken Fachs anzupassen. Drücken Sie + oder -, um die Temperatureinstellung des linken Fachs aufzurufen, und drücken Sie dann erneut , um zur Temperatureinstellung des rechten Fachs zu wechseln. Drücken Sie + oder -, um die Temperatur des rechten Fachs anzupassen. Drücken Sie im Betrieb 3 Sekunden lang + und , um das linke Fach ein-/auszuschalten. Hinweis: Die eingestellte Temperatur des linken Fachs darf nicht niedriger sein als die des rechten Fachs und das rechte Fach kann nicht separat ausgeschaltet werden. Die angezeigte Temperatur ist die aktuelle Temperatur der Fächer und es dauert eine Weile, bis die eingestellte Temperatur erreicht ist. Temperatur-Einstellbereich: -20~20°C (-4~68°F)
- **Kühlmodus:** Drücken Sie im Betriebszustand , um zwischen MAX (Schnellkühlung) und ECO (Energiesparmodus) umzuschalten. (\* Die Werkseinstellung ist MAX.)



- **Batterieschutzmodus:** Drücken Sie im Betriebszustand  drei Sekunden lang, bis der Bildschirm blinkt, und drücken Sie dann erneut , um den Schutzmodus H (Hoch), M (Mittel) und L (Niedrig) auszuwählen. (\* Die Werkseinstellung ist H.)

- **Spannungsreferenz:**

EINGANG MODUS	DC 12V		DC 24V	
	DEAKTIVIEREN	AKTIVIEREN	DEAKTIVIEREN	AKTIVIEREN
L	8.5V	10.9V	21.3V	22.7V
M	10.1V	11.4V	22.3V	23.7V
H	11.1V	12.4V	24.3V	25.7V



\* Die Spannung ist ein theoretischer Wert. In verschiedenen Umgebungen kann es zu Abweichungen kommen.

\* H sollte eingestellt werden, wenn das Produkt an die Stromversorgung des Autos angeschlossen ist, und M oder L sollte eingestellt werden, wenn es an eine tragbare Batterie oder eine andere Backup-Batterie angeschlossen ist.

- **Einstellen der Temperatureinheit:** Schalten Sie den Kühlschrank AUS, drücken Sie  drei Sekunden lang, bis E1 angezeigt wird, und wechseln Sie dann durch erneutes Drücken von  zu E5. Drücken Sie im E5-Modus + oder -, um Celsius oder Fahrenheit auszuwählen. (\*Die Werkseinstellung ist °C.)

- **Zurücksetzen:** Schalten Sie den Kühlschrank AUS, drücken Sie  drei Sekunden lang, bis E1 angezeigt wird. Drücken Sie im E1-Modus gleichzeitig drei Sekunden lang + -, um die Einstellungen zurückzusetzen.

- **Empfohlene Temperatur für gängige Lebensmittel:**

						
Getränke	Früchte	Gemüse	Delikatessen	Wein	Eiscreme	Fleisch
5°C/ 41°F	5~8°C/ 41~46°F	3~10°C/ 37~50°F	4°C/ 39°F	10°C/ 50°F	-10°C/ 14°F	-18°C/ 0°F



## 5. PFLEGE UND WARTUNG

### ■ **Reinigung:**

- Schalten Sie das Gerät zuerst aus und ziehen Sie den Stecker, um einen Stromschlag zu vermeiden.
- Reinigen Sie das Gerät mit einem feuchten Tuch und trocknen Sie es ab.
- Weichen Sie den Kühlschrank nicht in Wasser ein und waschen Sie ihn nicht direkt.
- Verwenden Sie beim Reinigen keine Scheuermittel, da diese das Gerät beschädigen können.

### ■ **Lagerung:**

Wenn das Gerät längere Zeit nicht verwendet wird, befolgen Sie bitte die Anweisungen:

- Schalten Sie das Gerät aus und ziehen Sie den Stecker.
- Nehmen Sie alle im Gerät aufbewahrten Gegenstände heraus.
- Wischen Sie überschüssiges Wasser mit einem weichen Lappen ab.
- Stellen Sie den Kühlschrank an einen kühlen und trockenen Ort.
- Lassen Sie den Deckel leicht geöffnet, um Geruchsbildung zu vermeiden.
- Empfohlene Lagerumgebung:  
Umgebungstemperatur: 25 ° C, Umgebungsfeuchtigkeit: ≤ 75 %.

### ■ **Auftauen:**

Durch Feuchtigkeit kann sich im Inneren des Kühlgerätes oder am Verdampfer Eis bilden. Dadurch verringert sich die Kühlleistung. Tauen Sie das Gerät rechtzeitig ab, um dies zu vermeiden.

- Schalten Sie das Gerät vorher aus und ziehen Sie den Netzstecker, um einen Stromschlag zu vermeiden.
- Nehmen Sie alle im Gerät gelagerten Gegenstände heraus.
- Lassen Sie den Deckel geöffnet.
- Wischen Sie das Tauwasser ab.

 **Benutzen Sie auf keinen Fall harte oder scharfe Werkzeuge um Eis zu entfernen oder festgefrorene Gegenstände zu lösen.**

## 6. FEHLERSUCHE

Probleme	Ursachen/Lösungen
<b>Der Kühlschrank funktioniert nicht.</b>	<ul style="list-style-type: none"> <li>● Prüfen Sie, ob der Schalter eingeschaltet ist.</li> <li>● Prüfen Sie, ob Stecker und Buchse richtig angeschlossen sind.</li> <li>● Prüfen Sie, ob die Sicherung durchgebrannt ist.</li> <li>● Prüfen Sie, ob die Stromversorgung defekt ist.</li> <li>● Häufiges Ein- und Ausschalten des Kühlschranks kann zu einer Startverzögerung des Kompressors führen.</li> </ul>
<b>Im Kühlraum ist es zu warm.</b>	<ul style="list-style-type: none"> <li>● Die Tür wird häufig geöffnet.</li> <li>● Vor Kurzem wurde eine große Menge warmer oder heißer Speisen eingelagert.</li> <li>● Der Kühlschrank war lange Zeit nicht angeschlossen.</li> </ul>
<b>Das Essen ist gefroren.</b>	<ul style="list-style-type: none"> <li>● Die Temperatur wurde zu niedrig eingestellt.</li> </ul>
<b>Aus dem Kühlschrank ist ein „Wasserfließen“-Geräusch zu hören.</b>	<ul style="list-style-type: none"> <li>● Das ist ein normales Phänomen, das durch den Kühlmittelfluss verursacht wird.</li> </ul>
<b>Es befinden sich Wassertropfen am Kühlschrankgehäuse oder im Türspalt.</b>	<ul style="list-style-type: none"> <li>● Das ist ein normales Phänomen. Die Feuchtigkeit kondensiert zu Wasser, wenn sie die kalte Oberfläche des Kühlschranks berührt.</li> </ul>
<b>Der Kompressor macht beim Starten etwas Geräusche.</b>	<ul style="list-style-type: none"> <li>● Das ist ein normales Phänomen. Das Geräusch wird reduziert, wenn der Kompressor stabil läuft.</li> </ul>
<b>Code F1 wird angezeigt.</b>	<ul style="list-style-type: none"> <li>● Mögliche Ursache: Niedrige Spannung am Kühlschrank. Stellen Sie den Batterieschutz von Hoch auf Mittel oder von Mittel auf Niedrig ein.</li> </ul>
<b>Code F2 wird angezeigt.</b>	<ul style="list-style-type: none"> <li>● Mögliche Ursache: Der Kondensatorlüfter ist überlastet. Unterbrechen Sie die Stromversorgung des Kühlschranks für 5 Minuten und starten Sie ihn neu. Wenn der Code erneut angezeigt wird, wenden Sie sich für eine Wartung an den Hersteller.</li> </ul>
<b>Code F3 wird angezeigt.</b>	<ul style="list-style-type: none"> <li>● Mögliche Ursache: Der Kompressor startet zu häufig. Unterbrechen Sie die Stromversorgung des Kühlschranks für 5 Minuten und starten Sie ihn neu. Wenn der Code erneut angezeigt wird, wenden Sie sich für eine Wartung an den Hersteller.</li> </ul>
<b>Code F4 wird angezeigt.</b>	<ul style="list-style-type: none"> <li>● Mögliche Ursache: Kompressor springt nicht an. Kühlschrank 5 Minuten lang vom Strom trennen und neu starten. Wenn der Code erneut angezeigt wird, wenden Sie sich für eine Wartung an den Hersteller.</li> </ul>
<b>Code F5 wird angezeigt.</b>	<ul style="list-style-type: none"> <li>● Mögliche Ursache: Überhitzung des Kompressors und der Elektronik. Unterbrechen Sie die Stromversorgung des Kühlschranks für 5 Minuten und starten Sie ihn neu. Wenn der Code erneut angezeigt wird, wenden Sie sich für eine Wartung an den Hersteller.</li> </ul>
<b>Code F6 wird angezeigt.</b>	<ul style="list-style-type: none"> <li>● Mögliche Ursache: Der Controller kann keinen Parameter erkennen. Unterbrechen Sie die Stromversorgung des Kühlschranks für 5 Minuten und starten Sie ihn neu. Wenn der Code erneut angezeigt wird, wenden Sie sich für eine Wartung an den Hersteller.</li> </ul>

Code F7 oder F8 wird  
angezeigt.

- Mögliche Ursache: Temperatursensor defekt.  
Wenden Sie sich für eine Wartung an den Hersteller.

## 7. GARANTIE

Bei Fehlfunktionen des Geräts gilt die beschränkte Garantie auf den Kompressor für 1 Jahre ab Kaufdatum, außer in folgenden Fällen:

- Vorgetauschte Schäden.
- Schäden durch höhere Gewalt wie Erdbeben, Feuersbrunst usw.
- Schäden durch unsachgemäßen Gebrauch oder Nichtbeachtung dieser Anleitung.
- Schäden oder Fehlfunktionen durch Demontage.

## 8. TECHNISCHE INFORMATIONEN

MODELL	SECT36	SECT50	SECT60
NENN-SPANNUNG	DC12/24 V oder AC100~240 V (mit einem entsprechenden Adapter)		
NENN-LEISTUNG	60W		
GESAMTKAPAZITÄT (mit Trennwand)	32L/1,13Cu.Ft.	44,4L/1,57Cu.Ft.	56,5L/2,0Cu. Ft.
GESAMTKAPAZITÄT (ohne Trennwand)	34,2L/1,21Cu.Ft.	47,2L/1,67Cu.Ft.	60L/2,12Cu.Ft.
KAPAZITÄT LINKES FACH	17,1L/1,60Cu.Ft.	22,6L/0,80Cu.Ft.	27,9L/0,99Cu.Ft.
KAPAZITÄT RECHTES FACH	14,9L/1,53Cu.Ft.	21,8L/0,77Cu.Ft.	28,6L/1,01Cu.Ft.
LÄRM	≤45dB		
TEMPERATURE- INSTELLBEREICH	-20~20°C (-4~68°F)		
KLIMA-KATEGORIE	T/ST/N		
ABMESSUNGEN (L*B*H)	723*360*365mm 28 <sup>7</sup> / <sub>16</sub> *14 <sup>3</sup> / <sub>16</sub> *14 <sup>3</sup> / <sub>8</sub> Zoll	723*360*455mm 28 <sup>7</sup> / <sub>16</sub> *14 <sup>3</sup> / <sub>16</sub> *17 <sup>7</sup> / <sub>8</sub> Zoll	723*360*545mm 28 <sup>7</sup> / <sub>16</sub> *14 <sup>3</sup> / <sub>16</sub> *21 <sup>7</sup> / <sub>16</sub> Zoll
NETTOGEWICHT	14,5kg/321b	16kg/35,31b	17,8kg/39,21b



\* Aufgrund von Produktverbesserungen können die technischen Informationen von den tatsächlichen Informationen abweichen. Bitte beachten Sie das Produktetikett.



# FR – Français

## 1. CONSIGNES DE SÉCURITÉ

### **⚠ AVERTISSEMENT !**

- N'utilisez pas l'appareil s'il est visiblement endommagé.
- Ne bloquez pas les ouvertures du réfrigérateur avec des objets tels que des épingles, des fils, etc.
- N'exposez pas l'appareil à la pluie et ne l'immergez pas dans l'eau.
- Ne placez pas l'appareil à proximité de flammes nues ou d'autres sources de chaleur (radiateurs, rayons directs du soleil, fours à gaz, etc.).
- Ne stockez pas de substances explosives telles que des bombes aérosols contenant un gaz propulseur inflammable dans l'appareil.
- Assurez-vous que le cordon d'alimentation est sec et qu'il n'est ni coincé ni endommagé.
- Ne placez pas de prises de courant portables ou d'alimentations électriques portables à l'arrière de l'appareil.
- Vérifiez que la tension indiquée sur la plaque signalétique correspond à celle de l'alimentation électrique. L'appareil ne doit être utilisé qu'avec le bloc d'alimentation fourni avec l'appareil.
- N'utilisez pas d'appareils électriques à l'intérieur des compartiments de stockage des aliments de l'appareil, sauf s'ils sont du type recommandé par le fabricant.
- Une fois déballé et avant de le mettre en marche, l'appareil doit être placé sur une surface plane pendant plus de 6 heures.
- Assurez-vous que l'appareil reste horizontal lorsqu'il fonctionne. L'angle d'inclinaison doit être inférieur à 5° pour un fonctionnement de longue durée et inférieur à 45° pour un fonctionnement de courte durée.
- Gardez les ouvertures de ventilation du boîtier de l'appareil ou de la structure intégrée libres de tout obstacle.
- Maintenez l'appareil stable sur le sol ou dans la voiture. Ne le videz pas à l'envers.
- Lors du positionnement de l'appareil, assurez-vous que le cordon d'alimentation n'est pas coincé ou endommagé.
- N'utilisez pas de dispositifs mécaniques ou d'autres moyens pour accélérer le processus de dégivrage, autres que ceux recommandés par le fabricant.
-   Risque d'incendie/matières inflammables.

### **⚠ PRUDENCE!**

- Les réparations ne doivent être effectuées que par du personnel qualifié. Une réparation incorrecte peut entraîner des dangers. La lampe et le cordon d'alimentation doivent être remplacés par le fabricant ou par des personnes qualifiées.
- L'installation d'une alimentation CC dans un bateau doit être effectuée par des électriciens qualifiés.
- Les enfants ne doivent pas jouer avec l'appareil. Le nettoyage et l'entretien par l'utilisateur ne doivent pas être effectués par des enfants sans surveillance.

- L'appareil peut être utilisé par des enfants âgés de 8 ans et plus et par des personnes ayant des capacités physiques, sensorielles ou mentales réduites ou manquant d'expérience et de connaissances s'ils ont reçu une surveillance ou des instructions concernant l'utilisation de l'appareil de manière sûre et comprennent les dangers.

## **NOTES!**

- Débranchez l'alimentation électrique avant chaque nettoyage et entretien et après chaque utilisation.
- N'utilisez pas d'outils tranchants pour dégivrer. N'endommagez pas le circuit frigorifique.
- Il existe un risque de piégeage des enfants. Avant de jeter votre ancien réfrigérateur ou congélateur :
  - Retirez les portes.
  - Laissez les étagères en place afin que les enfants ne puissent pas grimper facilement à l'intérieur.
- Vérifiez si la capacité de refroidissement de l'appareil est adaptée au stockage d'aliments ou de médicaments. Les aliments ne peuvent être conservés que dans leur emballage d'origine ou dans des récipients adaptés.
- Si l'appareil reste vide pendant de longues périodes, éteignez-le, dégivrez-le, nettoyez-le, séchez-le et laissez la porte ouverte pour éviter la formation de moisissures à l'intérieur de l'appareil.
- L'appareil est destiné à être utilisé dans des applications domestiques et similaires telles que :
  - Les cuisines du personnel dans les magasins, les bureaux et autres environnements de travail.
  - Les terrains de camping, les fermes et l'utilisation par les clients dans les hôtels, les motels et autres environnements résidentiels.
  - Les environnements de type chambres d'hôtes.
  - La restauration et les applications similaires non commerciales.
- Pour éviter toute contamination des aliments, veuillez respecter les consignes suivantes :
  - L'ouverture prolongée de la porte peut entraîner une augmentation importante de la température dans les compartiments de l'appareil. Fermez la porte le plus rapidement possible.
  - Nettoyez régulièrement les surfaces pouvant entrer en contact avec les aliments et les systèmes d'évacuation accessibles.
  - Conservez la viande et le poisson crus dans des récipients adaptés au réfrigérateur, afin qu'ils ne soient pas en contact avec d'autres aliments ou qu'ils ne coulent pas sur eux ;



Veuillez respecter les réglementations locales concernant l'élimination de l'appareil en raison du réfrigérant inflammable et du gaz de soufflage.

## 2. CARACTÉRISTIQUES DU PRODUIT

- Compresseur CC à haut rendement et module de conversion.
- Sans CFC et excellente isolation thermique.
- Alimentation CC 12/24 V ou CA 100~240 V (à l'aide d'un adaptateur dédié).
- Refroidissement rapide jusqu'à  $-20^{\circ}\text{C}/-4^{\circ}\text{F}$  (sur la base d'une température ambiante de  $25^{\circ}\text{C}/77^{\circ}\text{F}$ ).
- Un système de protection de batterie en trois étapes empêche les véhicules de tomber en panne de batterie.
- Affichage LED pour le réglage de la température, port de charge USB : 5 V/1 A.
- Deux compartiments avec contrôle individuel de la température.
- Pièces spécifiques : éclairage LED intérieur, poignée, bouchon de vidange intérieur, panier de rangement (en option).

## 3. STRUCTURE DU PRODUIT

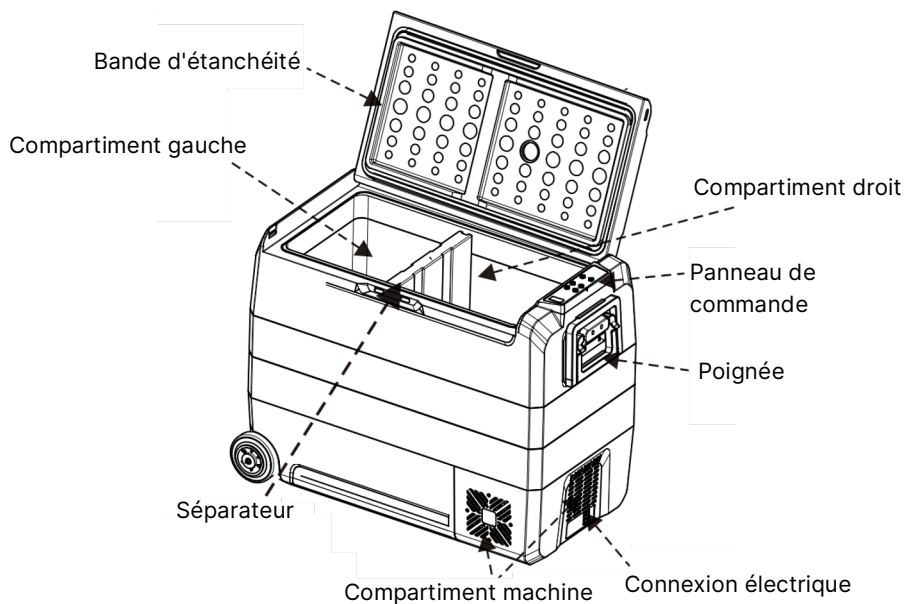



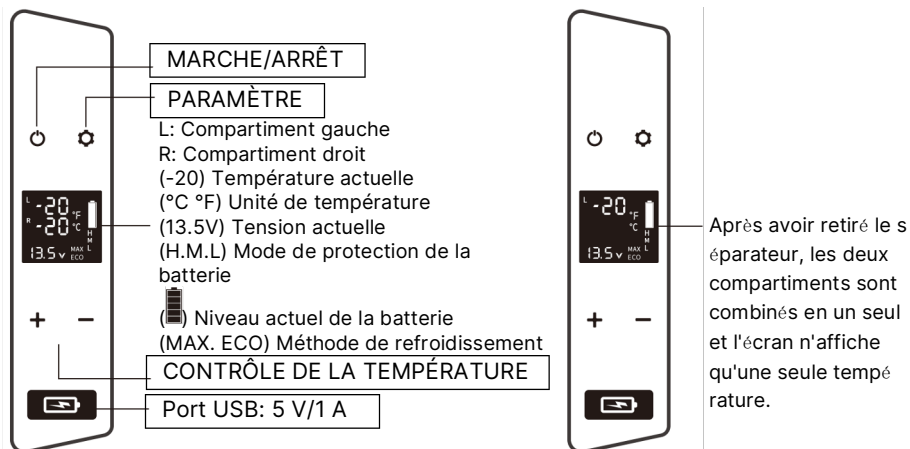

## 4. FONCTION ET FONCTIONNEMENT





(Insérez le séparateur)

(Retirez le séparateur)

\* Remarque : le compartiment droit se trouve du côté où se trouve le compresseur.

- **Alimentation** : connectez-le à une alimentation CC 12 V/24 V ou CA 100~240 V (à l'aide d'un adaptateur dédié).
- **Initialisation de l'écran d'affichage** : Lors de la connexion à l'alimentation, le buzzer émet un long bip, l'affichage reste allumé pendant deux secondes, puis passe en mode veille.
- **Marche/arrêt** : appuyez sur  pour allumer. Appuyez longuement sur  pendant trois secondes pour éteindre.
- **Réglage de la température** : Lorsque vous retirez le séparateur, appuyez sur + ou - pour accéder au réglage de la température. Appuyez à nouveau sur + ou - pour régler la température de l'ensemble du compartiment. Lorsque vous insérez le séparateur, appuyez sur + ou - pour accéder au réglage de la température du compartiment gauche. Appuyez à nouveau sur + ou - pour régler la température du compartiment gauche. Appuyez sur + ou - pour accéder au réglage de la température du compartiment gauche, puis appuyez à nouveau sur  pour passer au réglage de la température du compartiment droit. Appuyez sur + ou - pour régler la température du compartiment droit. En état de fonctionnement, appuyez longuement sur + et  pendant 3 secondes pour allumer/éteindre le compartiment gauche. Remarque : la température de réglage du compartiment gauche ne doit pas être inférieure à celle du compartiment droit et le compartiment droit ne peut pas être éteint séparément. La température affichée est la température actuelle des compartiments et il faudra un certain temps pour atteindre la température définie. Plage de réglage de la température : -20~20°C (-4~68°F)



- **Mode de refroidissement** : En état de fonctionnement, appuyez sur  pour basculer entre MAX (refroidissement rapide) et ECO (mode économie d'énergie). (\* Le réglage d'usine est MAX.)
- **Mode de protection de la batterie** : En état de fonctionnement, appuyez longuement sur  pendant trois secondes jusqu'à ce que l'écran clignote, puis appuyez à nouveau sur  pour sélectionner le mode de protection H (élevé), M (moyen) et L (faible) (\* Le réglage d'usine est H.)

● **Référence de tension :**







ENTRÉE MODE	DC 12V		DC 24V	
	DÉSACTIVER	ACTIVER	DÉSACTIVER	ACTIVER
L	8.5V	10.9V	21.3V	22.7V
M	10.1V	11.4V	22.3V	23.7V
H	11.1V	12.4V	24.3V	25.7V

\* La tension est une valeur théorique. Il peut y avoir une différence dans différentes scènes.

\* H doit être réglé lorsque le produit est connecté à l'alimentation de la voiture, et M ou L doit être réglé lorsqu'il est connecté à une batterie portable ou à une autre batterie de secours.

- **Réglage de l'unité de température** : Éteignez le réfrigérateur, appuyez longuement sur  pendant trois secondes jusqu'à ce que E1 s'affiche, puis passez à E5 en appuyant à nouveau sur . En mode E5, appuyez sur + ou - pour sélectionner Celsius ou Fahrenheit. (\*Le réglage d'usine est °C.)
- **Réinitialisation** : éteignez le réfrigérateur, appuyez longuement sur  pendant trois secondes jusqu'à ce que E1 s'affiche. En mode E1, appuyez longuement sur + - en même temps pendant trois secondes pour réinitialiser les paramètres.

● **La température recommandée pour les aliments courants :**

						
Boissons	Fruits	Légumes	Délicatesses	Vin	Glace	Viande
5°C/ 41°F	5~8°C/ 41~46°F	3~10°C/ 37~50°F	4°C/ 39°F	10°C/ 50°F	-10°C/ 14°F	-18°C/ 0°F



## 5. ENTRETIEN ET MAINTENANCE

### ■ Nettoyage :

- Éteignez et débranchez d'abord l'appareil pour éviter tout choc électrique.
- Utilisez un chiffon humide pour nettoyer l'appareil et séchez-le.
- Ne faites pas tremper le réfrigérateur dans l'eau et ne le lavez pas directement.
- N'utilisez pas de produits de nettoyage abrasifs pendant le nettoyage, car ils peuvent endommager l'appareil.

### ■ Stockage :

Si l'appareil ne doit pas être utilisé pendant une longue période, veuillez suivre les instructions suivantes :

- Éteignez et débranchez l'appareil.
- Retirez tous les objets stockés dans l'appareil.
- Essuyez l'excès d'eau avec un chiffon doux.
- Mettre au réfrigérateur dans un endroit frais et sec.
- Laissez le couvercle légèrement ouvert pour éviter la formation d'odeurs.
- Environnement de stockage recommandé :  
Température ambiante : 25 ° C, humidité ambiante : ≤ 75 %.

### ■ Dégivrage :

L'humidité peut former de la glace à l'intérieur du réfrigérateur ou sur l'évaporateur. Cela réduit la capacité de refroidissement. Dégivrez l'appareil à temps pour éviter cela.

- Éteignez et débranchez d'abord l'appareil pour éviter tout choc électrique.
- Retirez tous les objets stockés dans l'appareil.
- Laissez le couvercle ouvert.
- Essuyez l'eau décongelée.

 **N'utilisez jamais d'outils durs ou tranchants pour retirer la glace ou pour détacher des objets gelés.**

## 6. DÉPANNAGE

Problèmes	Causes/Solutions
<b>Le réfrigérateur ne fonctionne pas.</b>	<ul style="list-style-type: none"> <li>● Vérifiez si l'interrupteur est allumé.</li> <li>● Vérifiez si la fiche et la prise sont bien connectées.</li> <li>● Vérifiez si le fusible a grillé.</li> <li>● Vérifiez si l'alimentation électrique ne fonctionne pas correctement.</li> <li>● Allumer et éteindre fréquemment le réfrigérateur peut entraîner un retard de démarrage du compresseur.</li> </ul>
<b>Les compartiments du réfrigérateur sont trop chauds.</b>	<ul style="list-style-type: none"> <li>● La porte est ouverte fréquemment.</li> <li>● Une grande quantité d'aliments chauds ou tièdes a été stockée récemment.</li> <li>● Le réfrigérateur a été débranché pendant une longue période.</li> </ul>
<b>Les aliments sont congelés.</b>	<ul style="list-style-type: none"> <li>● La température a été réglée trop bas.</li> </ul>
<b>Un bruit de « flux d'eau » provient du réfrigérateur.</b>	<ul style="list-style-type: none"> <li>● C'est un phénomène normal, causé par le flux de réfrigérant.</li> </ul>
<b>Il y a des gouttes d'eau autour du boîtier du réfrigérateur ou de l'espace entre les portes.</b>	<ul style="list-style-type: none"> <li>● C'est un phénomène normal. L'humidité se condense en eau lorsqu'elle touche la surface froide du réfrigérateur.</li> </ul>
<b>Le compresseur est légèrement bruyant au démarrage.</b>	<ul style="list-style-type: none"> <li>● C'est un phénomène normal. Le bruit sera réduit une fois que le compresseur fonctionnera de manière stable.</li> </ul>
<b>Le code F1 s'affiche.</b>	<ul style="list-style-type: none"> <li>● Cause possible : basse tension au niveau du réfrigérateur. Réglez la protection de la batterie de Élevée à Moyenne ou de Moyenne à Faible.</li> </ul>
<b>Le code F2 s'affiche.</b>	<ul style="list-style-type: none"> <li>● Cause possible : le ventilateur du condenseur est surchargé. Débranchez l'alimentation du réfrigérateur pendant 5 minutes et redémarrez-le. Si le code s'affiche à nouveau, contactez le fabricant pour une intervention de maintenance.</li> </ul>
<b>Le code F3 s'affiche.</b>	<ul style="list-style-type: none"> <li>● Cause possible : le compresseur démarre trop fréquemment. Débranchez l'alimentation du réfrigérateur pendant 5 minutes et redémarrez-le. Si le code s'affiche à nouveau, contactez le fabricant pour une intervention de maintenance.</li> </ul>
<b>Le code F4 s'affiche.</b>	<ul style="list-style-type: none"> <li>● Cause possible : le compresseur ne démarre pas. Débranchez l'alimentation du réfrigérateur pendant 5 minutes, puis redémarrez-le. Si le code s'affiche à nouveau, contactez le fabricant pour obtenir une réparation.</li> </ul>
<b>Le code F5 s'affiche.</b>	<ul style="list-style-type: none"> <li>● Cause possible : surchauffe du compresseur et des composants électroniques. Débranchez l'alimentation du réfrigérateur pendant 5 minutes et redémarrez-le. Si le code s'affiche à nouveau, contactez le fabricant pour obtenir une réparation.</li> </ul>
<b>Le code F6 s'affiche.</b>	<ul style="list-style-type: none"> <li>● Cause possible : aucun paramètre ne peut être détecté par le contrôleur. Débranchez l'alimentation du réfrigérateur pendant 5 minutes et redémarrez-le. Si le code s'affiche à nouveau, contactez le fabricant pour une intervention de maintenance.</li> </ul>

Le code F7 ou F8 s'affiche.

- Cause possible : le capteur de température est défectueux. Contactez le fabricant pour une intervention de maintenance.

## 7. GARANTIE

En cas de dysfonctionnement de l'appareil, la garantie limitée du compresseur sera fournie pendant 1 ans à compter de la date d'achat, sauf dans les situations suivantes :

- Dommages artificiels.
- Dommages causés par un cas de force majeure tel qu'un tremblement de terre, une conflagration, etc.
- Dommages résultant d'une utilisation inappropriée ou de la violation de cette instruction.
- Dommages ou dysfonctionnements causés par le démontage.

## 8. INFORMATIONS TECHNIQUES

MODÈLE	SECT36	SECT50	SECT60
TENSION NOMINALE	DC12/24V ou AC100~240V (en utilisant un adaptateur dédié)		
PUISSANCE NOMINALE	60W		
CAPACITÉ TOTALE (avec cloison)	32L/1,13Cu.Ft.	44,4L/1,57Cu.Ft.	56,5L/2,0Cu. Ft.
CAPACITÉ TOTALE (sans cloison)	34,2L/1,21Cu.Ft.	47,2L/1,67Cu.Ft.	60L/2,12Cu.Ft.
CAPACITÉ DU COMPARTIMENT GAUCHE	17,1L/1,60Cu.Ft.	22,6L/0,80Cu.Ft.	27,9L/0,99Cu.Ft.
CAPACITÉ DU COMPARTIMENT DROIT	14,9L/1,53Cu.Ft.	21,8L/0,77Cu.Ft.	28,6L/1,01Cu.Ft.
BRUIT	≤45dB		
PLAGE DE RÉGLAGE DE LA TEMPÉRATURE	-20~20°C (-4~68°F)		
CATEGORIE CLIMAT	T/ST/N		
DIMENSIONS (L*I*H)	723*360*365mm 28 <sup>7</sup> / <sub>16</sub> *14 <sup>3</sup> / <sub>16</sub> *14 <sup>3</sup> / <sub>8</sub> inch	723*360*455mm 28 <sup>7</sup> / <sub>16</sub> *14 <sup>3</sup> / <sub>16</sub> *17 <sup>7</sup> / <sub>8</sub> inch	723*360*545mm 28 <sup>7</sup> / <sub>16</sub> *14 <sup>3</sup> / <sub>16</sub> *21 <sup>7</sup> / <sub>16</sub> inch
POIDS NET	14,5kg/321b	16kg/35,31b	17,8kg/39,21b

\* En raison de l'amélioration du produit, les informations techniques peuvent être différentes des informations réelles, veuillez vous référer à l'étiquette du produit.

